

# Contactgever

## RTA421



€ 119,-  
11-35 Stuks

Complete productinformatie:  
[www.e-direct.endress.com/rta421](http://www.e-direct.endress.com/rta421)

- 2 relais voor grenswaardenbewaking (met wisselcontacten)
- Limietwaarden via functiecode
- Omgekeerde ingang
- Volledig bruikbaar met instrumenten van andere merken

### **i** In 't kort:

- **Grenswaardenbewaking:**  
2 relais
- **Ingang:**  
Stroom, spanning
- **Sensorvoeding:**  
Optioneel
- **Tijdvertraging:**  
0...99 s

**Toepassing** RTA421 contactgever wordt gebruikt voor sturing en bewaking van processignalen. Het instrument heeft twee onafhankelijk instelbare relais die gebruikt kunnen worden voor grenswaardenbewaking van niveaus in tanks of pompsturingen in (afval)waterbehandeling. De quick-setup instelling maakt snelle wisselingen van instelwaarden mogelijk.

**Werking** Het instrument bewaakt stroomsignalen (4...20 mA) en spanningssignalen (0/2...10 V) en schakelt bij over- of onderschrijding van vooraf ingestelde grenswaarden. De bargraph geeft informatie, in procenten, van de aangesloten signalen. Een code is, als optie, beschikbaar als beveiliging van de ingestelde limietwaarden.

### Toepassingsvoorbeeld

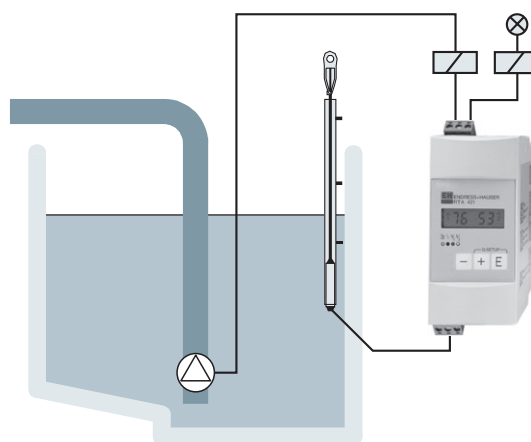

## Technische eigenschappen

Ingang	
Ingang	Stroom: 0/4...20 mA, 20...0/4 mA, max. 150 mA, R <sub>i</sub> : 5 Ω Spanning: 0/2...10 V, 10...0/2 V, max. 50 V, R <sub>i</sub> : 1 MΩ; Integratietijd: 4/s
Nauwkeurigheid	0,5 % van de eindschaalwaarde
Temperatuurdrift	0,02 %/K omgevingstemperatuur
Uitgang	
Uitgang (optie)	24 V ±20 %, 30 mA
Uitgang (relais)	2 potentiaalvrije wisselcontacten (1 per relais) contactbelasting: ≤250 V AC, 8A, 30 V DC, 5A
Mechanische constructie	
Afmetingen	H: 110 mm, B: 45 mm, D: 112 mm
Gewicht	Ca. 150 g
Materiaal behuizing	Kunststof PC/ABS, UL 94V0
Elektrische aansluiting	Afneembare schroefaansluitingen voor max. 1,5 mm <sup>2</sup> (massiefdraad 1 mm <sup>2</sup> )
Aanwijzing en bedieningsniveau	
Aanwijzing LED	Inbedrijf: 1 × groen (2,0 mm) foutmelding: 1 × rood (2,0 mm) schakelstatus: 2 × geel (2,0 mm)
Aanwijzing LCD	Aanwijzing numeriek display 4 × 7 segments (6 mm); alarm setpoint status 2 × kanaalnummer, 4 × 1 segment; bargraph 10 × 1 segment
Displaybereik	2 × 0...99 %
Bediening	3 druktoetsen
Voeding	
Voedingsspanning	196...250 V AC, 50/60 Hz 98...126 V AC, 50/60 Hz 20...250 V DC/AC, 50/60 Hz
Verbruik	Max. 9 VA

## Afmetingen (mm)

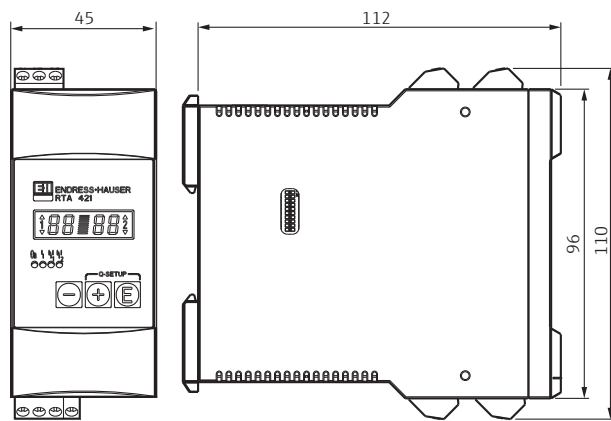

Installatie conform de handleiding

## Elektrische aansluiting

### Voedingsspanning

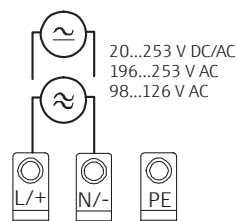

### Relais (intern circuit)

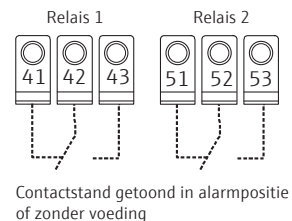

### Stroomingang

0/4...20 mA

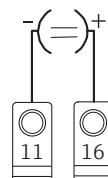

### Stroomingang met 2-draadsvoeding (optie)

4...20 mA

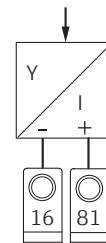

### Spanningsingang

0/2...10 V DC

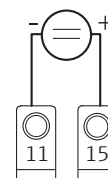

## Prijzen

RTA421	Bestelnummer	Prijs/stuk €			
Uitvoering	Voedingsspanning	1 t/m 3	4 t/m 10	11 t/m 35	
Standaarduitvoering	196...250 V AC	RTA421-A11A	136,-	126,-	119,-
	98...126 V AC	RTA421-A21A	136,-	126,-	119,-
	20...250 V DC/AC	RTA421-A31A	166,-	154,-	146,-
Met 2-draadsvoeding	196...250 V AC	RTA421-A12A	166,-	154,-	146,-
	98...126 V AC	RTA421-A22A	166,-	154,-	146,-
	20...250 V DC/AC	RTA421-A32A	197,-	183,-	173,-
Toebehoren	Bestelnummer	Prijs/stuk €			
Veldbehuizing voor DIN-rail apparatuur, Beschermingsklasse IP66 (180 × 182 × 165mm)	52010132	72,85			

Conform onze verkoopvoorwaarden. Nettoprijzen per stuk in €, excl. verpakking en verzending, excl. BTW en geldig tot 30.09.2019.

Verzending: binnen 48 uur of 5 werkdagen – gelieve de juiste levertijden te controleren op [www.e-direct.endress.com](http://www.e-direct.endress.com). Endress+Hauser behoudt zich het recht voor om te allen tijde de prijzen te wijzigen of aan te passen. Prijzen kunnen voor bestelling worden gecontroleerd op [www.e-direct.endress.com](http://www.e-direct.endress.com).

Complete productinformatie:  
[www.e-direct.endress.com/rta421](http://www.e-direct.endress.com/rta421)

Producten om uw meetpunt compleet te maken ...

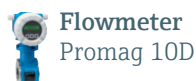

Universele datamanager  
Ecograph T RSG35



Veldaanwijsinstrument  
RIA16